



STRALSUNDER
MÖBELWERKE GMBH

Aufbauanleitung

Modell Wiek



Die von uns gelieferte Möbelkombination ist in unserem Werk unter Verwendung hochwertiger Materialien umweltschonend gefertigt und sorgfältig verpackt worden. Bei der Konstruktion der einzelnen Elemente haben wir darauf geachtet, dass der Zusammenbau mit möglichst wenig Hilfsmitteln und Handgriffen durchgeführt werden kann.

1. Allgemeine Hinweise

- Entfernen Sie das Verpackungsmaterial von allen Korpusen.
- Entnehmen Sie vor der Montage die Glasböden und Schiebekästen.
- Die Anschlusskabel müssen vor Beginn des Aufbaus verlegt werden.
- Die Türen werden im Werk vorjustiert (Mittelstellung). Entsprechend den jeweiligen Bedingungen beim Kunden sollten die Türen nach Abschluss der Montage nochmals ausgerichtet werden.
- Die solostehenden hohen Korpusse werden mit den beiliegenden Winkeln an der Wand gesichert.

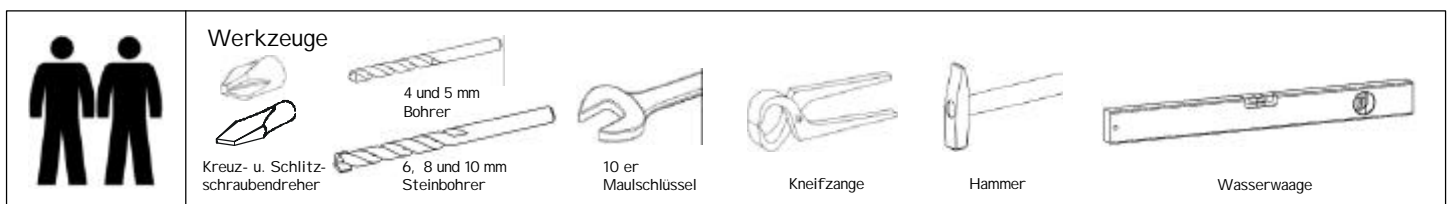

Pflegehinweise

- Die qualitativ hochwertige Melaminharz – Oberfläche ist äußerst strapazierfähig, hoch kratzfest, UV – beständig und sehr pflegeleicht.
- Sie ist unempfindlich gegen Alkohol sowie haushaltsübliche Säuren, Laugen und Reinigungsmittel. Die Oberfläche kann mit einem feuchten Tuch gereinigt werden (Scheuermilch ist zu vermeiden). Anschließend empfiehlt es sich, trocken nachzuwischen. Möbelpolitur ist nicht notwendig.
- Alle beweglichen Teile sind wartungsfrei.
- Wir garantieren bei sachgemäßer Behandlung eine lange Lebensdauer der Möbel.

2. Korpuse aufstellen

- Korpuselemente (entsprechend der von Ihnen gewählten Variante) aufstellen und mit der Wasserwaage ausrichten.
- Die Korpusgleiter sind in der Höhe verstellbar, so können Unebenheiten ausgeglichen werden.
- Lichtelemente vor dem Verbinden der Korpuse einbauen, siehe Punkt 3.
- Mit den Senkkopfschrauben 3,5x30 die Korpuse verbinden (eine Seite mit einem 4mm Bohrer vorbohren).
- Die Deckblätter werden mit den Schrauben 4x30 auf den Oberböden der Korpuse befestigt (den Oberboden mit einem 4mm Bohrer vorbohren).



Abb.1

3. Beleuchtung

Beim Aufstellen der Möbel die Verlegung der Verbraucheranschlüsse berücksichtigen.

3.1 LED-Strahler

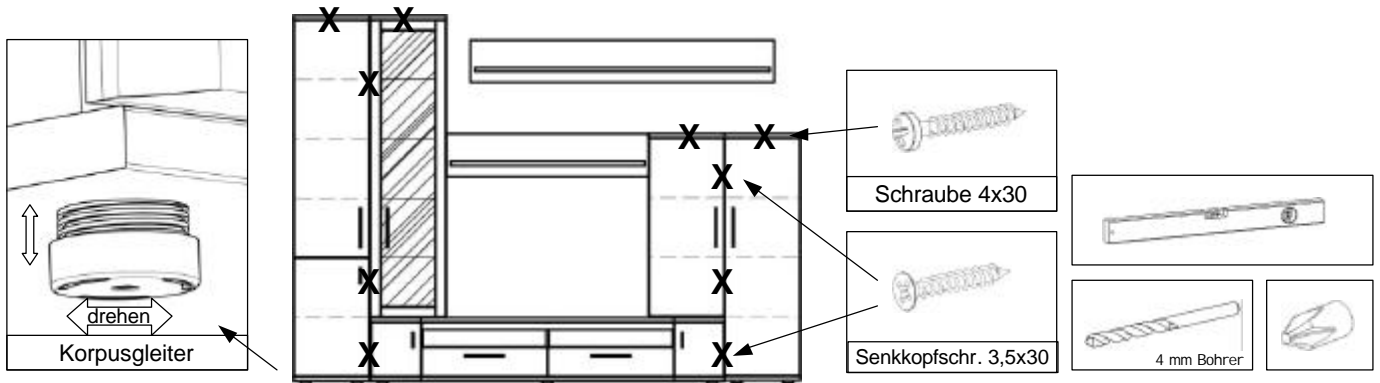
- Die LED-Strahler sind in den Korpussen vorinstalliert.
- Die Kabelenden in den Verteiler bzw. in die Trafoenden stecken.
- Bei zu kurzem Lampenkabel die Verlängerung benutzen.

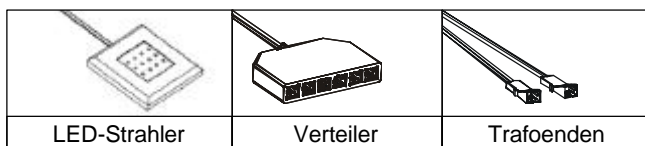

3.2 LED-Glaskantenbeleuchtung

- Die Kabel der LED-Glaskantenbeleuchtung durch die Rückwandbohrungen ziehen.
- Die Kabelenden in den Verteiler bzw. in die Trafoenden stecken.
- Bei zu kurzem Lampenkabel die Verlängerung benutzen.
- Glasbodenträger in die Bohrungen der Seitenwand des Korpus drücken.
- Glasböden auf die Bodenträger legen.
- Die LED-Glaskantenbeleuchtung auf die Hinterkante des Glasbodens schieben.



Abb.2



4. Panel mit zwischengehangen Korpus

- Die Paneelteile werden mit den Exzentern und den Doppelbolzen zu einem Teil verbunden.

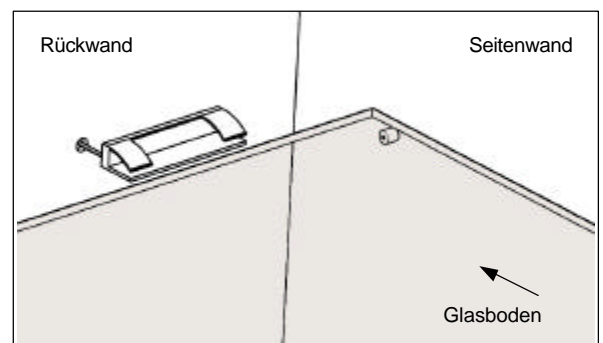
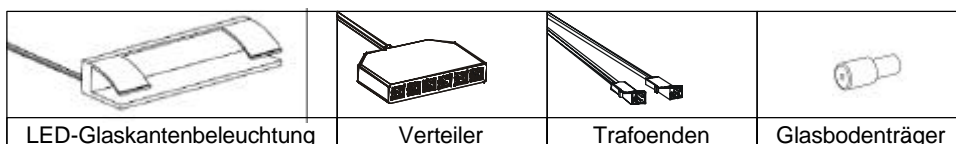
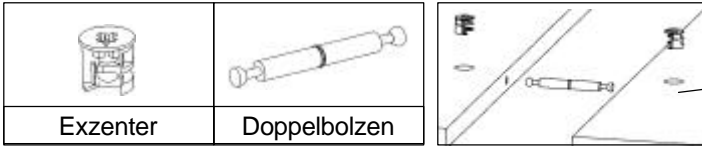

- An die Korpusse und an das Paneel werden die Halteplatten mit den Schrauben 4x15 von hinten angeschraubt.



Abb.3

- Die Korpusse aufstellen und ausrichten.
- Das Paneel auf das Unterteil stellen.
- Mit der beiliegenden Bohrschablone die Position des zwischengehangen Korpus festlegen.
- Mit dem 5mm Bohrer die Löcher für die Eurobolzen bohren.
- Eurobolzen einschrauben

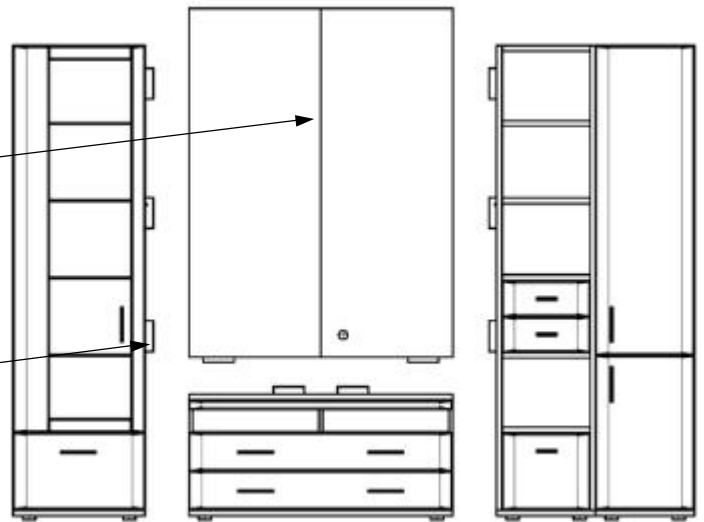
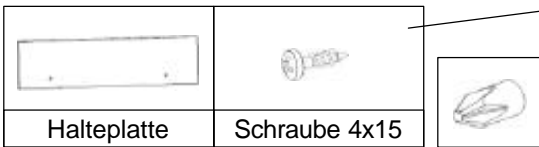

Abb.4

- Korpus einhängen und Exzenter festziehen.



- Verbindungsbeschlag anbauen, dazu die vorgebohrten Bohrungen in den Seiten des zwischengehangen Korpus durchbohren.
- Die Verbinderröhre in die Bohrungen drücken und mit der Verbinderschraube festziehen.
- Die Seitendicken variieren, darum sind die Verbinderröhren in zwei Längen in der Tüte enthalten. Der Situation entsprechend auswählen.

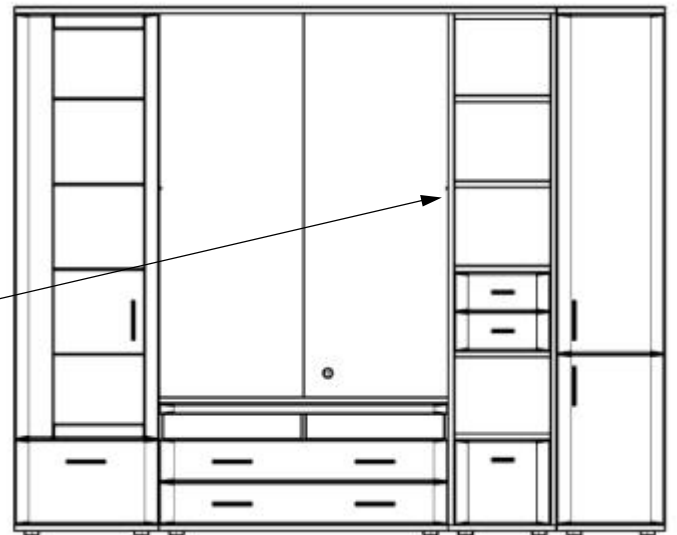
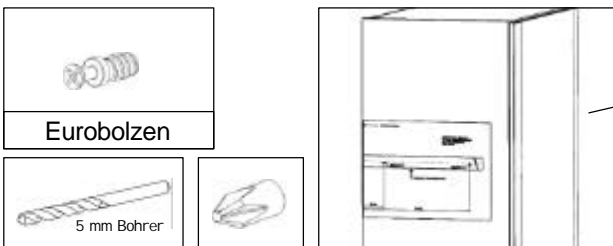

Abb.5

5. Hängeschränke solohängend

Wandhaken befestigen

- Hängeschränk mit jeweils zwei Wandhaken befestigen
- Mit der Wasserwaage eine Linie ziehen und die Bohrungen mit dem jeweiligen Abstand anzeichnen.
- Löcher bohren (8 mm) und Dübel 8x60 einschlagen
- Haken 6x65 eindrehen, Wandabstand einstellen
- Der Beschlag ist für Leichtbauwände **nicht** geeignet.

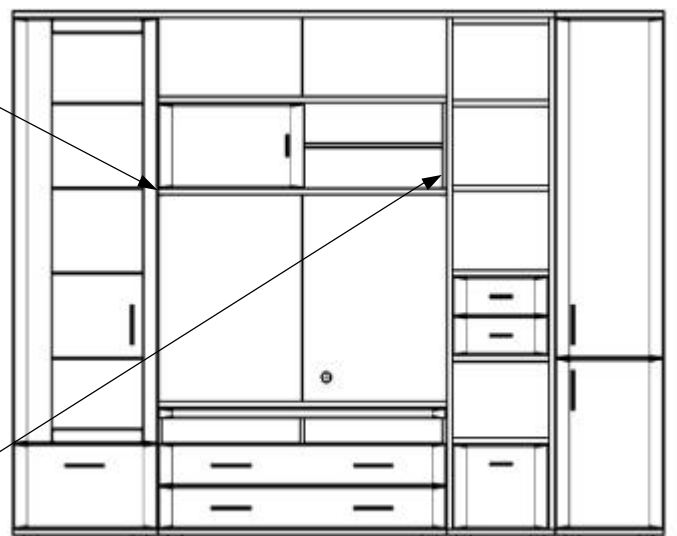
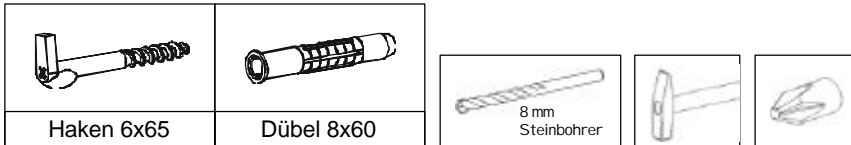

Korpus aufhängen

- Abdeckkappe vom Hängebeschlag abziehen
- Die Schrauben A lösen
- Der Haken des Hängebeschlages steht hervor
- Korpus aufhängen
- Die Schrauben A anziehen (Korpus drückt gegen die Wand)

Korpus ausrichten

- Mit den Schrauben B des Hängebeschlages den Korpus in der Waagerechten ausrichten.
- Schraube nach rechts (Korpus hebt sich an) beziehungsweise nach links drehen (Korpus senkt sich)
- Abdeckkappe aufdrücken



Abb.6



Abb.7

6. Wandpaneel PAB.120 / PAB.180

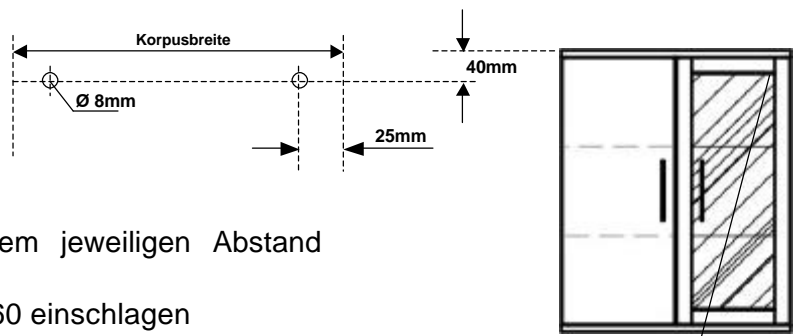
Zusammenbau

- Den Regalboden mit je 4 Schrauben Con.7x70 befestigen.
- Die Spots sind vorinstalliert. Kabelenden vor dem Zusammenschrauben durch die Löcher der Paneelrückwand ziehen
- Die Kabelenden der LED-Strahler mit dem Trafo verbinden.
- Das Kabel vom Trafo über die Schlitze rechts oder links an der Paneelhinterkante zur nächsten Steckdose abführen.

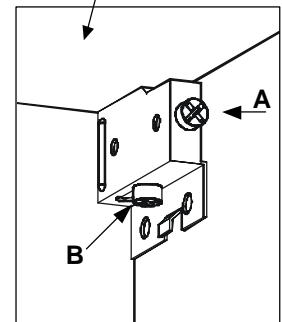

Abb.8

Wandhaken befestigen und Paneel aufhängen

- Die Wandpaneele sind freihängend und können an einer beliebigen Position angebaut werden.
- Wandpaneel mit jeweils zwei Wandhaken befestigen.
- Mit der Wasserwaage eine Linie ziehen und die Bohrungen mit dem jeweiligen Abstand anzeichnen.
- Löcher bohren (8 mm) und Dübel 8x60 einschlagen
- Haken 6x65 eindrehen, Wandabstand einstellen
- Wandpaneel aufhängen
- Der Beschlag ist für Leichtbauwände **nicht** geeignet.

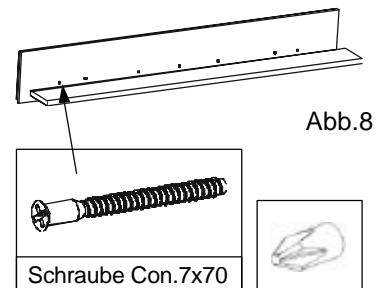

Abb.9

7. Steckboarde solohängend

- beliebiges Höhenmaß anzeichnen
- Regalböden mit jeweils zwei Regalbodenträgern befestigen
- Mit der Wasserwaage eine Linie ziehen und die Bohrungen mit dem jeweiligen Abstand X anzeichnen.
- Löcher bohren (10 mm) und Universaldübel einschlagen
- Regalbodenträger mit 10er Maulschlüssel eindrehen
- Die Regalbodenträger sind exzentrisch, so dass kleine Höhertoleranzen ausgeglichen werden können.
- Regalböden auf die Träger schieben
- Der Beschlag ist für Leichtbauwände **nicht** geeignet.

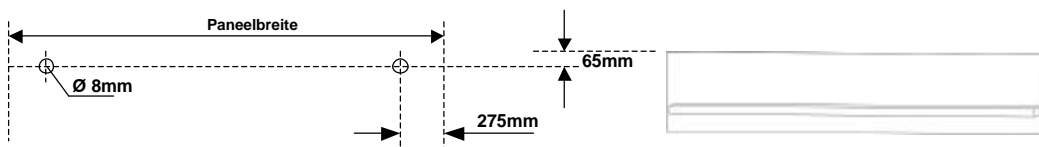
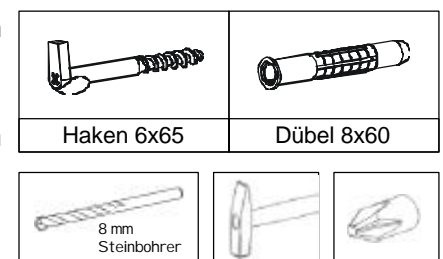

Abb.10

8. Kippsicherung an den Säulen anbringen

- Dafür werden die beiliegenden Wandwinkel benutzt.
- Diese werden an die Wand über den Säulen gedübelt und anschließend mit dem Oberboden der Säulen verbunden.

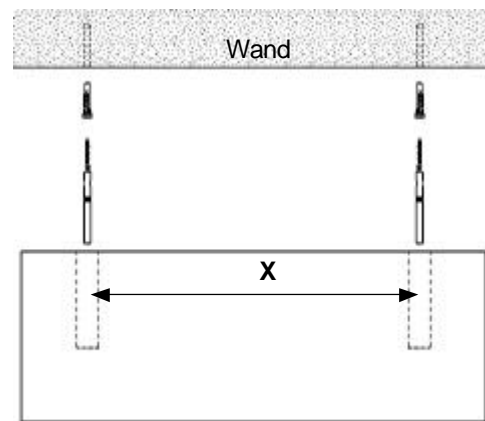
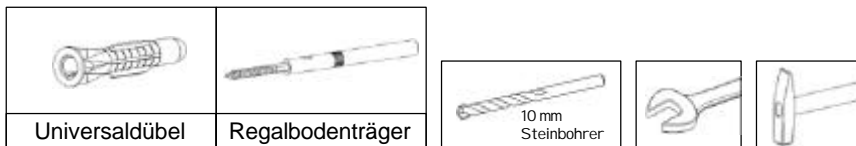
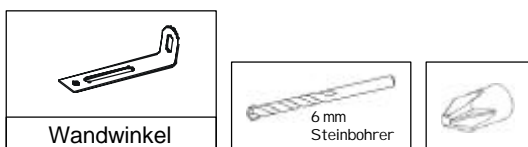

9. Anschrauben der Griffe

- Die Griffe werden mit den Schrauben M4x24 an den vorgesehenen Stellen montiert. (vorgebohrte Löcher an Türen und Schubkästen)
- Die Griffe an den Glastüren werden mit den Schrauben M4x10 befestigt.

Achtung! Zwischen Glasscheibe und Schraubenkopf und zwischen Glasscheibe und Griff kommt eine **Unterlegscheibe** aus Kunststoff. Die Schrauben nur leicht anziehen!



Abb.11



10. Korpusse mit Einlegeböden bestücken

- Die Glasbodenträger in die Bohrungen (5 mm) der Seiten drücken, die Glasböden auf die Bodenträger legen.
- Die Holzböden sind in den Korpusen vorinstalliert. Diese können durch Druck von unten herausgehoben und nach Bedarf versetzt werden.

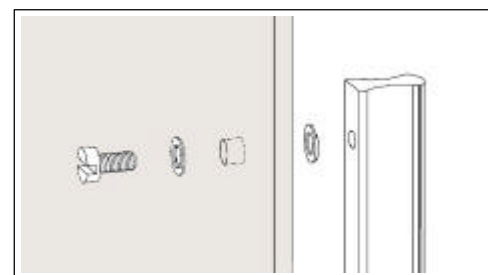
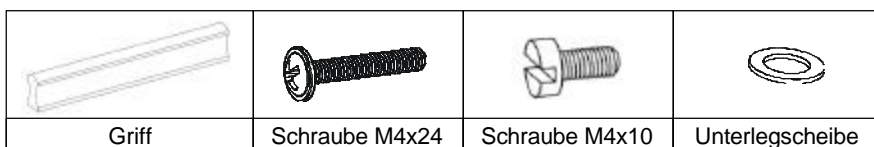

11. Einstellung der geraden Türen



Abb.12

12. Einstellung der abgeschrägten Türen

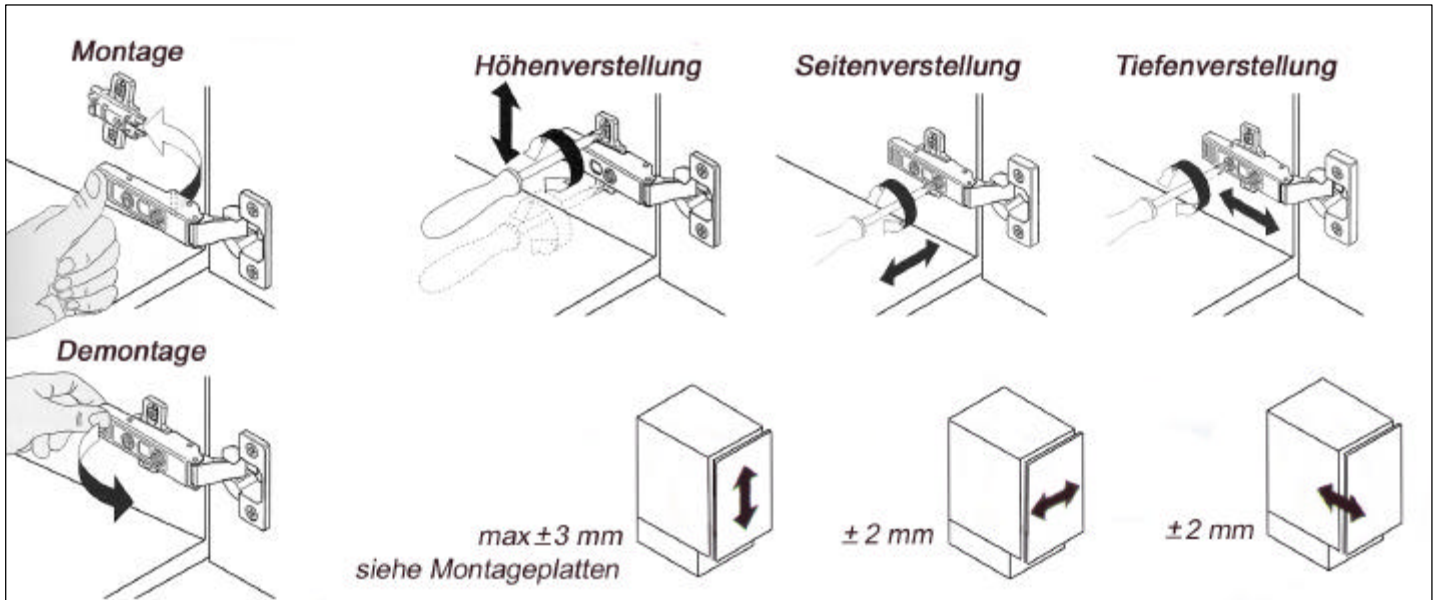

Abb.13

→ Hinterkante Korpus

Bohrschablone zur Montage
der zwischengehängten Korpusse

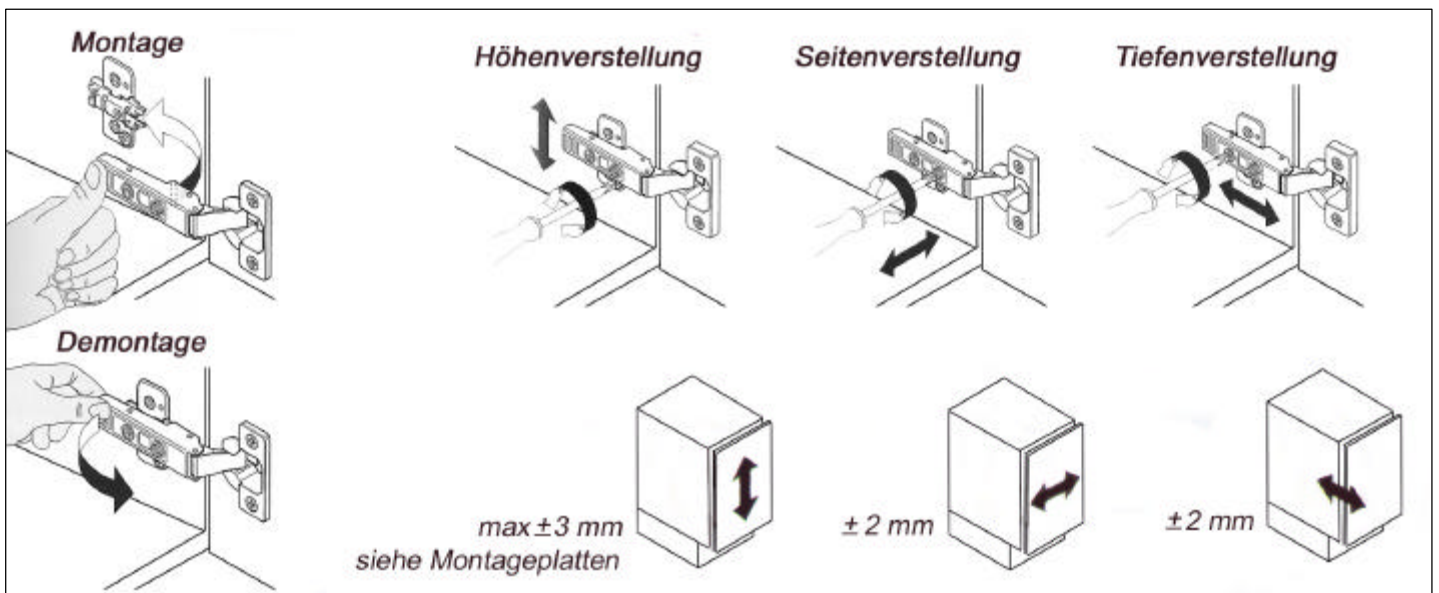